

SDC-8PH

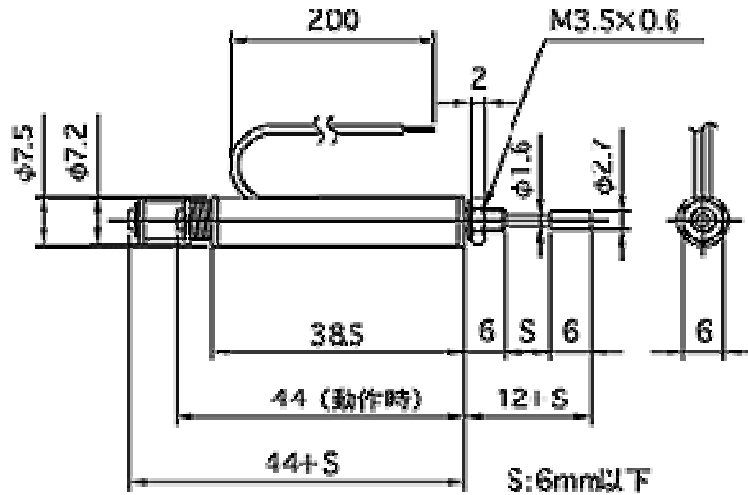

電圧(V)	通電率(%)	抵抗(Ω) $\pm 10\%$ at 20°C	消費電力(W)	電流(mA)
12V	間欠(7.4%)	8.5 Ω	18W	1,412mA
24V	間欠(7.4%)	32 Ω	18W	750mA
48V	間欠(7.4%)	130 Ω	18W	370mA

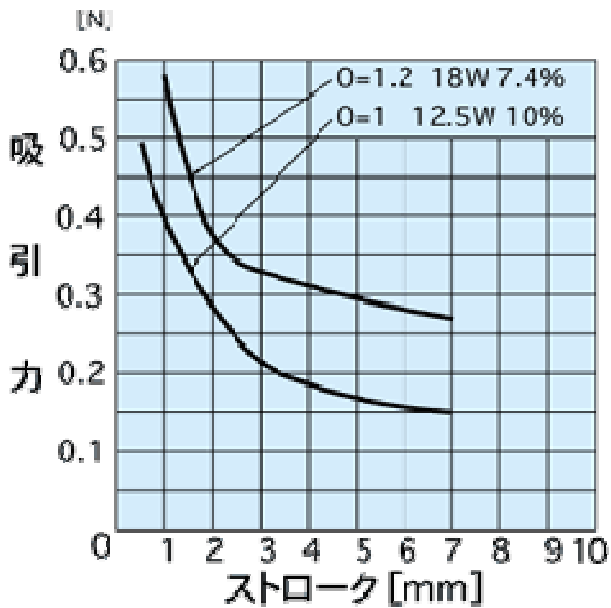

吸引力特性

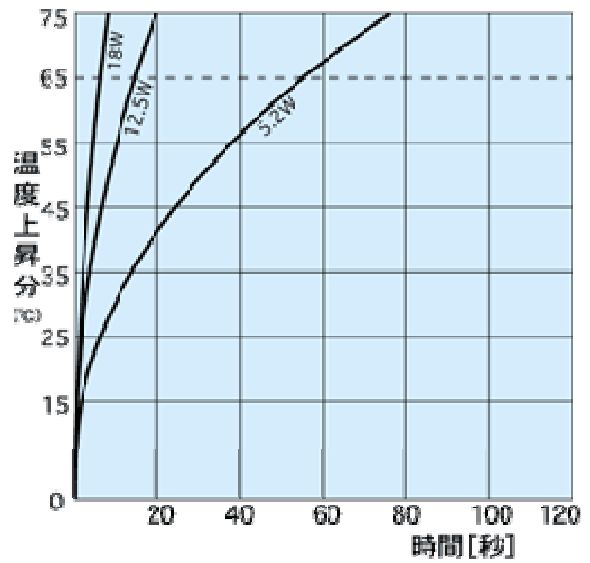

温度上昇特性